

Alle gode ting er tre



Aanesland Treindustri

KVALITET – PÅLITELIG – JA

• SØYLER • REKKVERK • FLAGGSTENGER • SVEITSERSTIL •

• BÅTMASTER • LYSMASER • TAKÅS/RUNDSTOKK • SPESIALPRODUKTER •



Alltid oppdatert prisliste finner du på aaneslandtre.no



Tuva Eieland

INTRO

«Kontrakten er av historisk karakter, og vil bidra til at bedriften dobler omsetningen i 2024.»

Å ta vare på miljøet er den av de viktigste oppgavene vi står ovenfor, ikke minst innen treindustrien – der treet er vår eneste ressurs og gode vekstvilkår er avgjørende. Aanesland jobber derfor kontinuerlig med å sikre bærekraftig drift og utvikling.

FSC® er vårt miljømerke og stiller krav om at skogsdriften ikke fører til avskoging, at hogsten foregår kontrollert, og at den tar hensyn til lokalbefolkningen. FSC-merket er med dette et råvaremerke som ivaretar biologisk mangfold, bærekraft og sosiale aspekter – verdier vi er opptatt av i vår virksomhet.

Aanesland flyttet høsten 2021 fra Birkeland til Lillesand inn i splitter nytt signalbygg, tegnet av arkitekt Helen & Hard. Vår visjon har vært å redusere klimaavtrykket ved hjelp av nøye utvalgte materialer, og en helt ny byggeteknikk i vår nye fabrikk som består nærsagt utelukkende av tre. En uavhengig miljørapport viser at den nye fabrikk i limtre og massivtre har hele 46% lavere klimagassutslipp enn tilsvarende bygg i stål og betong, noe vi er svært stolt av.

Tregulv, spiler i himling og kledning i tre er klimavennlige materialer med lengre levetid enn overflater som gips, maling og fliser. Klimarapporten av eget bygg viser at bruken av tre har ført til en reduksjon på hele 81% i drift og vedlikehold, sammenlignet med referansebygg. Dette er klar tale! I tillegg til våre standardprodukter som flaggstang, søyler og sveitser-

stil har et av våre satsningsområder i senere tid derfor vært høvling av spesialtrelast og -panel. Aanesland samarbeider tett med både norske og internasjonale arkitekter og entreprenører innen moderne bygg i tre. Vi tilbyr alle typer godkjente tresorter, og har nærsagt ingen begrensninger. Dette kan du kan lese mer om på s. 15.

Vikingtidsmuseet, Bygdøy. Sommeren 2023 signerte Aanesland Treindustri en historisk kontrakt som TUE av takkonstruksjon på det nye vikingtidsmuseet på Bygdøy. Taket vil bestå av 212 vifteformede elementer produsert i massivtre, limtre og konstruksjonsvirke. Elementene produseres i fabrikk på Gaupemyr, Lillesand, og fraktes til byggeplass for montasje sommer-høst 2024. Museet skal først stå ferdig i 2028. Kontrakten er av historisk karakter, og vil bidra til at bedriften dobler omsetningen i 2024. Vi er stolte over tilliten oppdragsgiver har vist oss, og heier på at de største entreprenørene velger lokale aktører, og lokale råvarer – av tre!

Nettopp fordi – **Alle gode ting er tre.**

Tuva Eieland
Daglig Leder

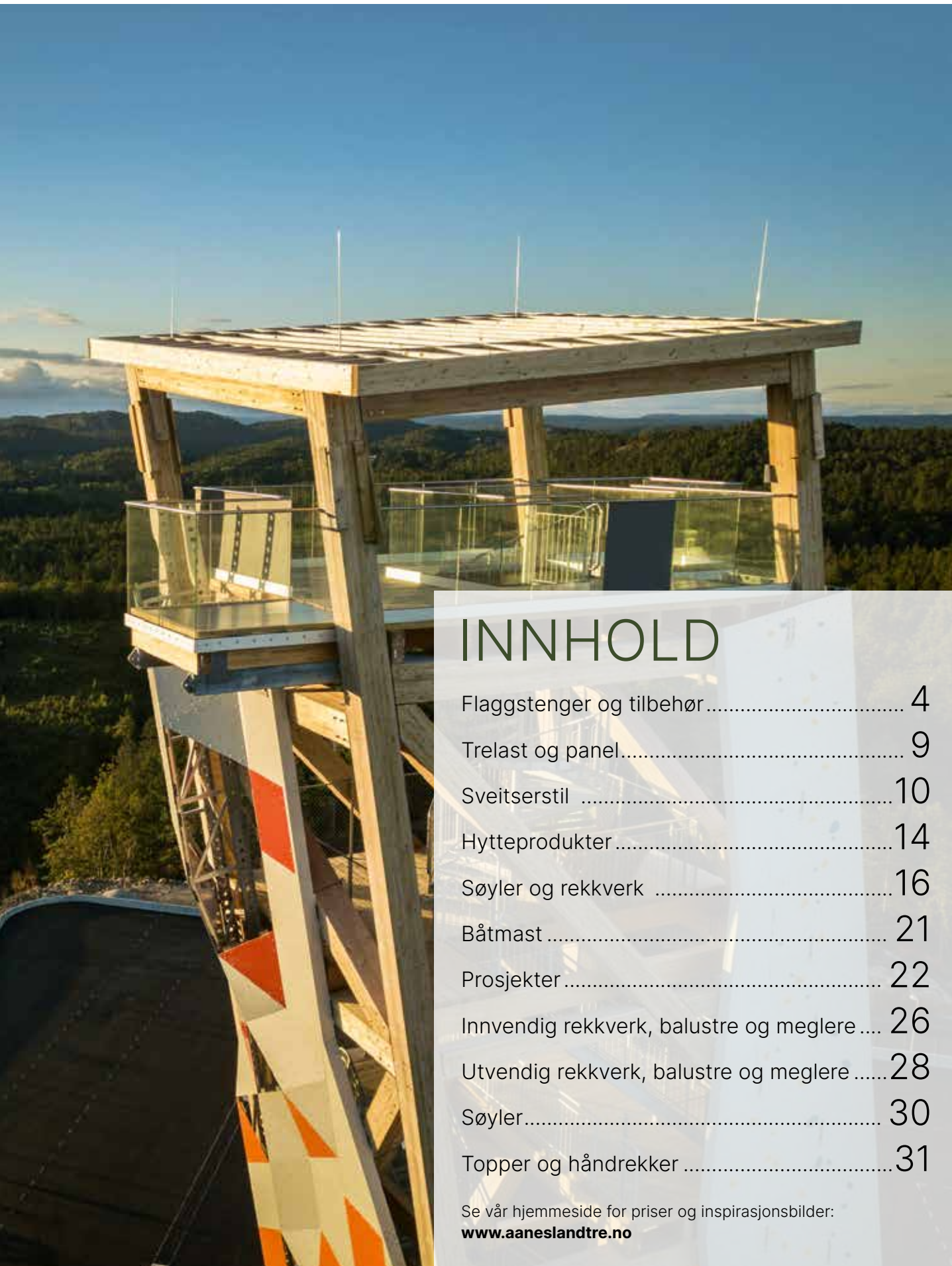

INNHOOLD

Flaggstenger og tilbehør.....	4
Trelast og panel.....	9
Sveitserstil	10
Hytteprodukter	14
Søyler og rekkverk	16
Båtmast	21
Prosjekter	22
Innvendig rekkverk, balustre og meglere	26
Utvendig rekkverk, balustre og meglere	28
Søyler.....	30
Topper og håndrekker	31

Se vår hjemmeside for priser og inspirasjonsbilder:
www.aaneslandtre.no

FLAGGSTENGER

Fordelene med tre er mange:

- Ingen snorlyd
- Pent utseende
- Solid, med god snorføring
- Miljøvennlig.

Laminert trykkimpregnert furu

Stengene er bygd opp av 3-4 lameller som er tørket, trykkimpregnert og limt sammen, før vi dreier dem til flaggstenger. Vekten er lavere på disse stengene, da materialene som brukes er tørket ned til 14%. En 9 meter stang veier ikke mer enn 35 kg.

Våre flaggstenger har hatt samme design siden 1945. Uansett type bygg – klassisk eller moderne – er det ikke noe som er så flott som en tilhørende høyreist flaggstang!

De massive trestengene har et eksklusivt uttrykk og gir ikke lyd fra snora slik vi hører ifra glassfiber og aluminium. Med en trestang slipper du å irritere naboer, og man kan ha sitt eget soveromsvindu oppe uten å høre på “kling kling” fra egen eller naboens stang.

Vedlikehold av trestenger er en enkel jobb. Stengene leveres ferdig malte, og trenger kun males ved behov. Det betyr i praksis hvert 6.- 8. år, som er samme vedlikeholdsintervall som vask og polering av en glassfiber stang.



Valg av riktig lengde på stangen

En skal aldri være redd for å få for lang flaggstang til bygget. En tommelfingerregel er at 1/3 av stangen skal være over byggets møne. Hensyn til omgivelsene må likevel tas i hvert enkelt tilfelle. Er du usikker på valg av lengde kan du gjerne ta kontakt, så hjelper vi deg med en vurdering.

Montering og demontering av en trestang

På stenger opp til 9 meter kan én mann lett løse kun én bolt og la stangen svive i *den nederste bolten*. Holder man stangen på strak arm, er det bare å gå bakover forsiktig for å legge stangen ned.

Når man skal reise opp stangen, lar man stangen fortsatt svive i den nederste bolten. Løft opp stangen, skyv stangen opp foran deg til du får den i oppreist stilling. Sett så inn bolten.



Flaggstang i glassfiber

Vi leverer stenger i lengder fra 6–16 meter. De er helstøpte og leveres i én lengde. Glassfiberstengene er produsert for å tåle det nordiske klima. Alle stenger har en innstøpt trekantplate i stål med hengslefesten og hull for 3 bolter. Det er kule i løkformet plast med glidespor for trinse på toppen av stangen.

Vekten på en glassfiberstang er lav. En 9 meter glassfiberstang veier 30 kg.

Vi tilbyr glassfiberstenger i et stort antall farger.

Innvendig line er et godt alternativ for dem som er plaget med hærverk. Systemet er slik at snoren går innvendig i stangen og så ut av kule hvor et lodd holder linen og flagget nede. Bannerarm kan også leveres hvis man for eksempel ønsker å vise hele flagget i vindstille vær.

Man må vaske/polere stangen hvert 6.–8. år for å holde stangen hvit og pen. Stengene har 10 års garanti, mens levetiden på en glassfiberstang er cirka 20 år.



Nasjonsflagg, reklameflagg, vimpler og navnevimpler

Nasjonsflagg

De nasjonsflagg vi fører er i høy kvalitet og produsert i 100% vevd polyester. Stoffet er i 160gr/m². Flagget er forsterket med polyesterbånd i flagg-ryggen og dobbeltsøm i alle kanter. Det er hurtigkoblinger påsatt på alle flaggprodukter.

Vi lagerfører flagg og vimpler fra 1 meter til 5,5 meter.

Et flagg skal være 1/3 av stangens lengde. For eksempel skal en 9 meter stang ha et 3 meter flagg.

Reklameflagg

Vi tilbyr fullsortiments reklameflagg og bannere. Reklameflaggene er trykt på 160gr stoff. Vi leverer i alle størrelser – alt etter kundens behov. Vi leverer også klammer til oppheng av reklame-flagg/ bannere på stolper eller flaggstenger.

Vimpler

Alle våre vimpler er i 100% vevd polyester. Stoffet er i 165 gram med forsterkede polyesterbånd i vimpelrygg og dobbeltsøm på kanter. Hurtigkoblinger er påsatt for å lette heisingen av vimpelen.

Navnevimpler

Vi tilbyr vimpler i alle varianter – sydd i kvalitetsmaterieell med ulik font, tekst og bakgrunnsfarge. Vi leverer også med kant og med splitt. Besøk nettbutikken, eller send oss en forespørsel om du ønsker noe spesielt.

En vimpler skal normalt være 0,5m lenger enn flagget. For eksempel bør en 9 meter stang ha en vimpler på 3,5 meters. Værutsatte steder kan med fordel ha en noe mindre vimpler.

Profilering:

Vi kan tilby flaggstang i alle farger og med logoflagg i riktig størrelse. Her kan man profilere sin bedrift på en pen og gjennomført måte.



Norges høyeste flaggstenger

Norges høyeste flaggstenger finner du hos Aanesland Treindustri på Gaupemyrheia i Lillesand. Stengene måler 30 meter, og er produsert i heltre gran med en rot-dimensjon på 45×45 cm. Flagg som benyttes er hele 88 m².



Feststang

Feststanga passer perfekt hvis du har en liten hage, bor i rekkehus, leilighet, hybel, har balkong, veranda eller takterrasse, eller hvis du bare ønsker en liten og flyttbar flaggstang. Den er enkel og veldig brukervennlig, samtidig som den tar seg meget godt ut. Feststanga gjør at ALLE kan få heist flagget på bursdagen sin. Skal du se fotballkamp med kompisene dine, er denne stanga genial å henge supporter flagget opp i, både utenfor døra, eller inne i stua. Dimensjon: 7x7x230 cm – firkant nede ved rota, dreid rund opp til toppen.

Materialet: Limtre Gran – beste kvalitet! Den kommer ferdig hvitmalt, med kule, et 70 cm flagg, line til flagget, samt bolter og skruer til montering. Den er lett å sette opp, står stødig i vær og vind og du kan henge den opp etter veggen når du ikke bruker den.



Maritim flaggstang

En maritim stang gir følelsen av aktivitet. Det setter preg på eiendommen og man kan signalisere til omverdenen at her er det liv og røre. Her kan du bruke maritime flagg, egne logoflagg/vimpler, eller familieemblem. Det er også en fin måte å sette pris på utenlandske gjester med deres nasjonsflagg og -vimpler.

Fasadestang

Fasadestenger er mye brukt i bysentrum. Vi leverer fasadestenger i alle lengder. Vi tilpasser stangen til gammelt beslag, eller leverer komplett.

TRELAST OG PANEL



Etterspørselen etter spesialprodukter er stadig økende, og vi høvler paneler og spiler til innvendig og utvendig bruk etter forespørsel. I tillegg til furu og gran kan vi **levere tresorter som ask, eik, hvit- og rød ceder, svartor, bjørk, valnøtt, poppel m.fl.**

Høvling av store dimensjoner i heltre furu kjerneved, ask og eik er også **en av våre spesialprodukter.** Her samarbeider vi gjerne direkte med arkitektfirma tidlig i prosjektfasen.

Vi klarer de fleste mengder og lengder og kan håndtere ferdig kappede lengder opp til seks meter.

Om ønskelig kan vi også tilby overflatebehandling etter kundens ønske.



SVEITSERSTIL OG SVEITSERDETALJER

Karakteristisk for sveitserstilen er store takutstikk, fremheving av gavler og konstruktive ledd som arkitektoniske elementer, rikt utskårne ornamenter og listverk. Det er mange som vil ta vare på sine sveitserhus, og vi leverer alt av detaljer til nybygg og renovering, skreddersøm eller standardprodukter.

**Vi har fullt sortiment av sveitserdetaljer:
(se s. 12)**

- Vindusomramming
- Mønekors
- Mønepynt
- Spir
- Sperrefot
- Hjørnekonsoller
- Etasjeskillere
- Søyler
- Rekkverk



Nyhet!
SKAN-TRE AS
fra Larvik har flyttet
produksjonen til
Aanesland
Treindustri AS



Sveitserdetaljer

REKKVERK

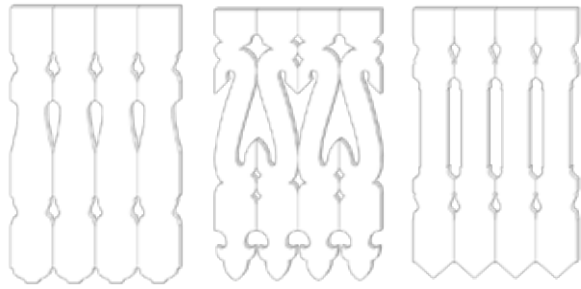

Dråpe

Sveitser 2

Drage

DEKORLISTER



Blondebord (20×120 mm. Lengde: 2400 mm)



Takkekant (20×120 mm. Lengde: 2400 mm)



Tannbord (20×120 mm. Lengde: 2730 mm)

MØNEPYNT OG VINDUSPYNT

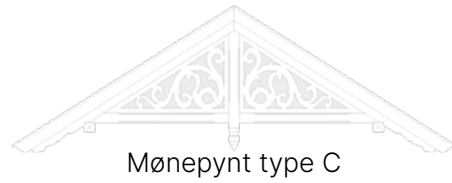

Mønepynt type C



Mønepynt type D



Sperrerefot



Spydspiss



Spir

HJØRNEKONSOLL

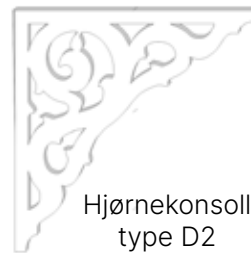

Hjørnekonsoll
type D2



Hjørnekonsoll
type D3

VINDUSOMRAMMING

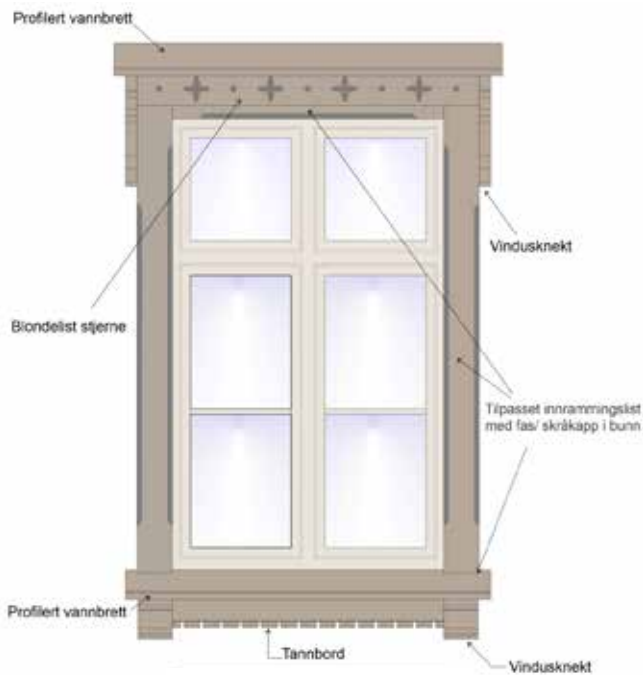

490mm til 2490mm bredde

DØROMRAMMING

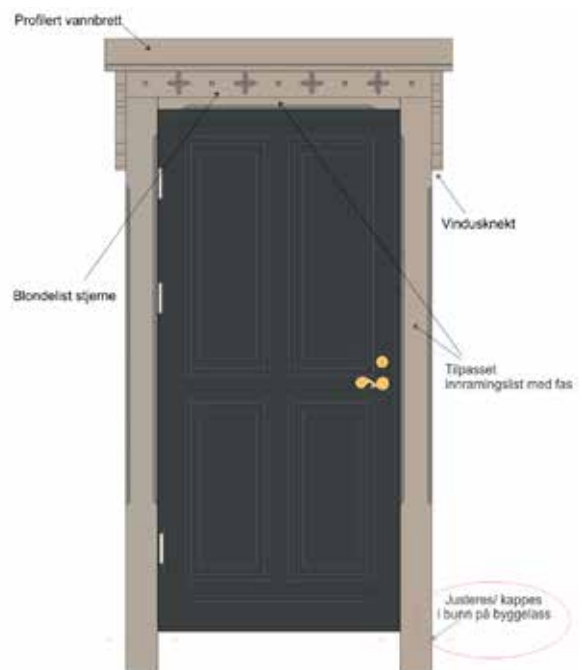

OMRAMMING – DØR OG VINDU

Profilerte omramminger gir et eksklusivt preg på fasaden. Vi har to standardmodeller, men lager også på mål etter kundens ønske. Alle omramminger tilpasses vindus-/dørmål. Vi leverer også hjørnekasser og søyler i samme stil som omrammingene



Vare nr. 0720



Vare nr. 0731



Vare nr. 0730



Vare nr. 0721

HYTTETPRODUKTER

Tak og møneåser

Det er ofte heltre gran eller furu som blir benyttet til takåser. Vi kan etter kundens ønske lage en flate for opplegg til bjelker, og lage 2 flater til møneåsen.

I mange tilfeller skjærer vi også tørkespor langs stokken for å begrense mengden sprekker når treverket vil tørke.

Det er gran som er best egnet til åser da gran har mest "spenn" i seg, mens furu ikke retter seg opp etter å ha blitt bøyd ned under tung snølast.

Vi leverer tak og møneåser til hus og hytter.

- Sylindrisk dreide åser med lik diameter hele veien.
- Dreide åser som koner/følger stokkens naturlig avsmaling.
- Håndhøvlede åser, som er røffere, og har naturlig overflate.
- Alle åsene kan lages med uttak/hakk for gjennomføring i vegg eller andre knutepunkt.

Rekkverk og søyler

Vi har ulike typer rekkverk og søyler. Her er vist 2 standard modeller som egner seg for de aller fleste hyttemodeller. Rekkverkene er produsert i heltre furu med høy andel kjerneved. Dette er heltre produkter som gir det ferdige produkt et levende og ekte inntrykk.

Siden vi lager og leverer disse produktene i heltre, vil sprekker og en litt røffere overflate måtte påregnes.

Rekkverkene kan leveres i seksjoner eller i byggesett ifra oss, alt etter hva som passer kunden best. Meglerene kan forberedes for beslag og bolter, for å lette montering på byggeplass.



Vare nr. 0223 alt. topp | 0125



Vare nr. 0423 | 0207 | 0113



Vare nr. 0423



Vare nr. 0223 | 0123 | 0507 | 0508

SØYLER OG REKKVERK

Vi produserer alle typer søyler og rekkverk til innvendig og utvendig bruk, i både fir-kantet og dreid profil. Det er nesten ingen begrensning på de dimensjoner og lengder vi kan profilere og levere, og kopierer gjerne dine gamle. På rekkverk har vi gode løsninger på sammensetting av rekkverk, og vi har modeller som passer til de fleste stilarter. I mange tilfeller kan vi også her spesialprodusere modeller etter gamle mønster. Spør oss gjerne hvis du har et spesielt ønske eller behov.

Valg av material. Standard materialsorter er gran, furu og trykkimpregnert furu, heltre eller limtre. Vi kan også levere i lerk, bjørk, ask og eik. For utvendig bruk er trykkimpregnert furu med miljøvennlig impregnering det mest brukte alternativet, og har lengst levetid. Som et godt alternativ til impregnert kan vi tilby kjerneved furu, eller lerk.



Vare nr. 0400



Vare nr. 0400



Vare nr. 0400

Firkantet profil



Søyle vare nr. 0411
Megler vare nr. 0211
Baluster vare nr. 0109



Megler vare nr. 0211
Baluster vare nr. 0111



Søyle vare nr. 0411



Megler vare nr. 0211
Baluster vare nr. 0111



Vare nr. 0407



Vare nr. 0409



Vare nr. 0424

Dreid profil



Vare nr. 0414



Vare nr. 0421



Vare nr. 0408



Vare nr. 0414HS



Vare nr. 0420



Vare nr. 0408



Vare nr. 0414 | 0214 | 0114 | 0501

Vi kan
spesialprodusere
modeller
etter
gamle mønster



Vare nr. 0207 | 0107 | 0501

BÅTMAST

Vi leverer master, bommer, baugspyd og rær i ulike materialtyper som heltre gran, heltre furu, laminert gran/furu og douglas furu. Det er også mulig å få master med hull i midten for ledningstrekk, både heltre og laminerte. Andre alternativer på forespørsel.

En god
båt fortjener ei
kvalitetsmast! Vi velger
alltid et emne som passer
dine mål og ønsker.
Kontakt oss for
pristilbud.

Vi dreier og pusser mastene etter avtale og vi kan levere produktene akkurat der du trenger dem. Med tre generasjoners erfaring og produksjon, er det mange skuter som seiler på alle verdens hav med master produsert av Aanesland Treindustri.



PROSJEKT

Anesland Treindustri har i mange år vært leverandør til flere store og betydningsfulle prosjekt.

Vi har mange referanser fra inn- og utland på små og store leveranser – både i heltre og limtre.

I samarbeid med byggherre, arkitekt eller entreprenører finner vi ofte løsninger som tilpasses det enkelte prosjekt.

Over: Lysmaster Akershus Festning, Oslo
Under: Lysmaster Kvaløysletta



Roseslottet. Foto Tomazs Majewski.



Woodnest. Arkitekt: Helen & Hard. Foto: Sindre Ellingsen



Gardemoen sentralbygning vest. Foto: Peter Leenders



Lysmaster med solceller. Foto: BTG.



PROSJEKT

Nasjonale turistveger





INNSENDIG REKKVERK

Vi leverer alle tresorter. Alle våre produkter er ubehandlet.
Kvaliteten på furuen er i tilnærmet kvistren furu.

Alle balustre og meglere med firkantet felter er pusset.
Meglere lages også i modeller med lang hals og langt firkantfelt i bunnen.

Er det behov for egne modeller, eller å lage gamle modeller i ny utførelse, er dette intet problem.



0222 0113



0212 0112



0209 0109



0206 0106



0207 0107



0224 0110



0202 0102

INNSENDIG BALUSTRE, MEGLERE

BALUSTRE

Firkant profil

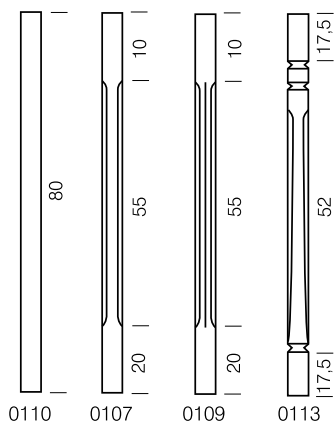

Dreid profil

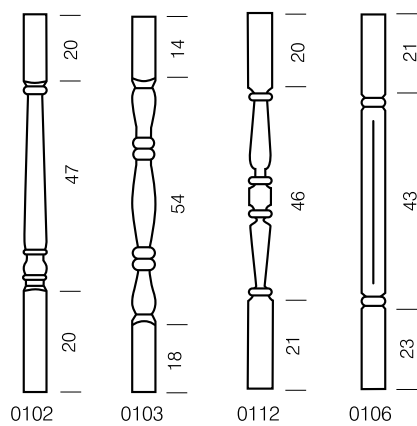

MEGLERE

Firkant profil

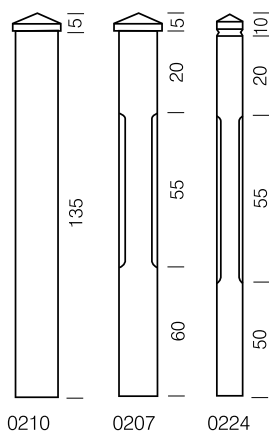

Dreid profil

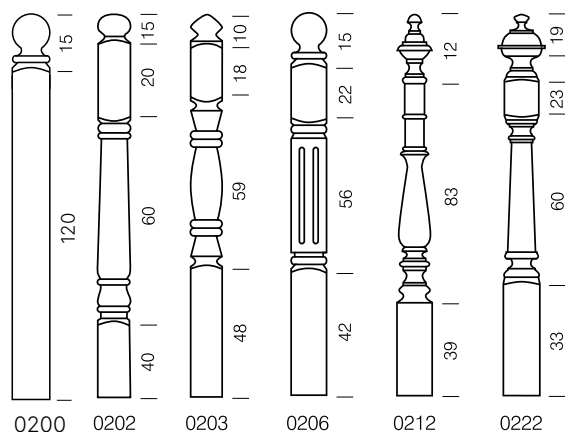

UTVENDIG REKKVERK

Vi leverer alle tresorter. Alle våre produkter er ubehandlet. Kvaliteten på furuen er i tilnærmet kvistren furu.

Alle balustre og meglere med firkantet felter er pusset. Meglere lages også i modeller med lang hals og langt firkantfelt i bunnen.

Er det behov for egne modeller, eller å lage gamle modeller i ny utførelse, er dette intet problem.



0209 0109



0207 0107



0224 0110



0214

0114



0205

0105

UTVENDIG BALUSTRE, MEGLERE

BALUSTRE

Firkant profil

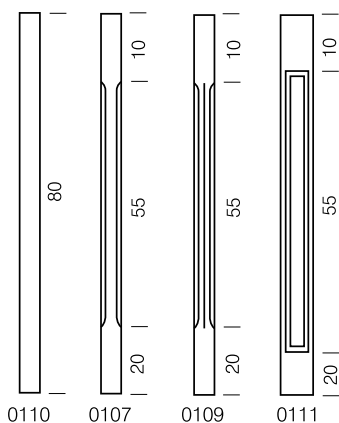

Dreid profil

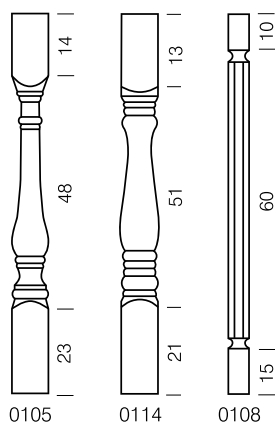

Hytte

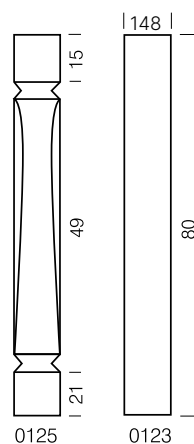

MEGLERE

Firkant profil

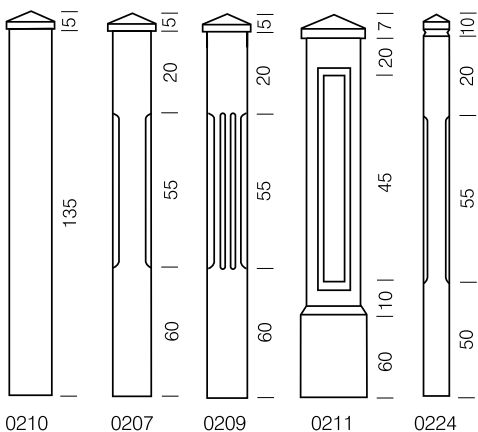

Dreid profil

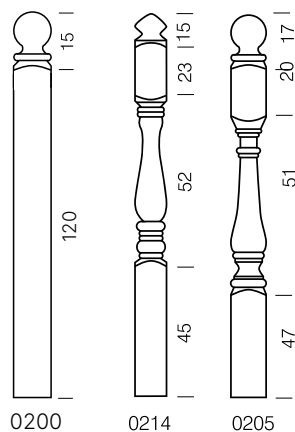

Hytte

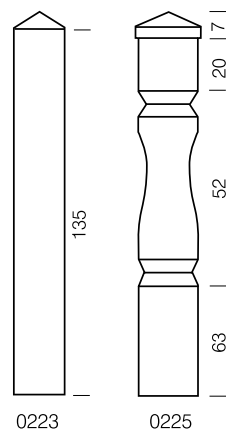

SØYLER

SØYLER

Søyler leveres til innvendig og utvendig bruk – spesifiser dette ved bestilling. Lengden er heholdsvis 250 cm og 260 cm. Mønsterlengden varierer fra 60 cm til 200 cm. Tykkelsen varierer fra 9×9 cm til 31×31 cm – se egen prislister. Noen av søylene leveres i heltre furu/gran, laminert furu/gran og trykkimpregnert laminert heltre furu. *Heltre søyler vil sprekke da tre er et levende materiale. Det er ikke reklamasjon pga. sprekk. Det forekommer også sprekk i limtresøyler. Dette fuges med elastisk fugemasse og males over. Andre lengder leveres på bestilling.*

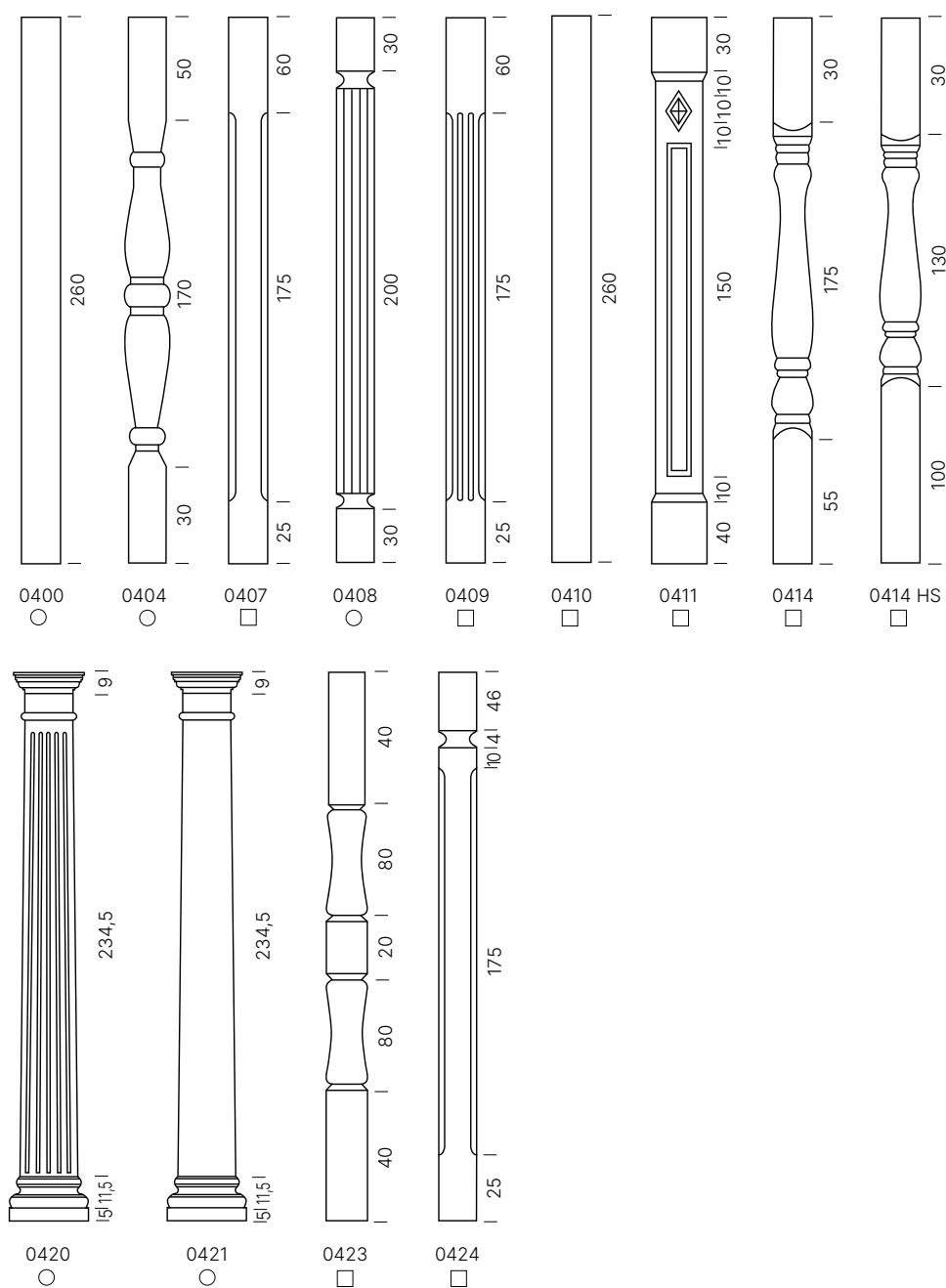

TOPPER OG HÅNDREKKER

MEGLERSØYLER

Meglerysøyer leveres til innvendig og utvendig bruk – spesifiser dette ved bestilling. Lengden er 250 cm. Nederste mønsterlengde er ca. 55 cm og øverste mønsterlengde er ca. 90 cm. Tykkelsen varierer fra 9x9 cm til 14x14 cm i firkant – se prisliste. Megler-søylene leveres lami-nert furu/gran og trykkimpregnert laminert furu avhengig av bruk. På noen av modellene har vi mulighet for individuell tilpasning.

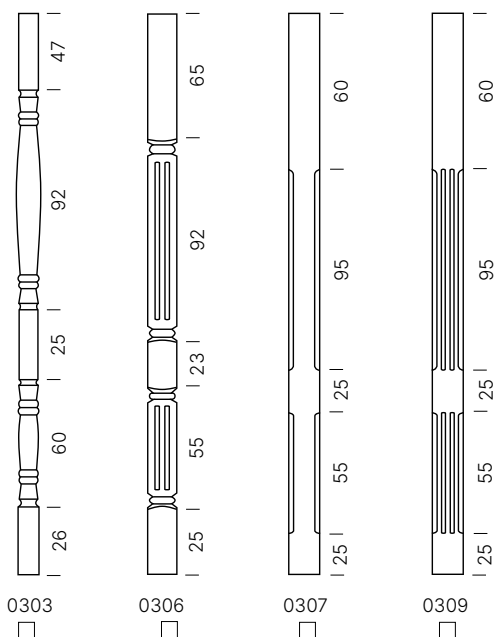

TOPP- OG BUNNSOKLER

Topp- og bunnsokler leveres i tykkelser tilpasset søylen den skal brukes til – se prisliste. Høyden på soklene er 9 cm, 11,5 cm eller 14 cm. Soklene leveres i laminert gran eller trykkimpregnert laminert furu.

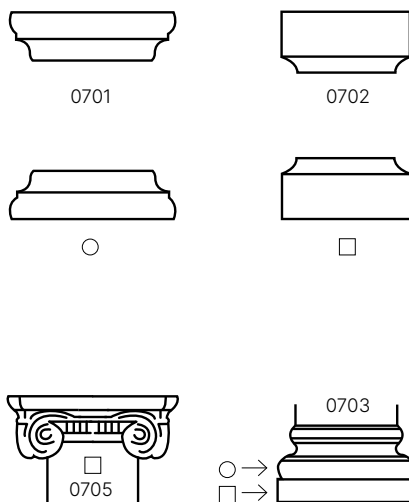

HÅNDREKKER OG BUNNLISTER

Håndrekker og bunnlister til utvendig og innvendig bruk – spesifiser dette ved bestilling. Leveres i fallende lengder eller etter mål. Tykkelsen på runde håndrekker varierer fra Ø3,5 cm til Ø7 cm. Profilerte håndrekker har størrelsene ca 6x7, 10x5, 12x5 og 15x5 cm – se prisliste for eksakte mål. Tykkelsen på bunnlister varierer avhengig av inn-/utvendig bruk – se prisliste for nærmere beskrivelse. Håndrekker leveres i laminert furu og trykkimpregnert laminert furu avhengig av innv./utv. bruk. Bunnlister leveres i heltre furu og trykkimpregnert heltre furu avhengig av innv./utv. bruk. Vi har stor mulighet for spesialproduksjon etter gamle modeller eller nye ønsker. Be om tilbud. Vi kan også levere alle typer treslag om ønskelig.

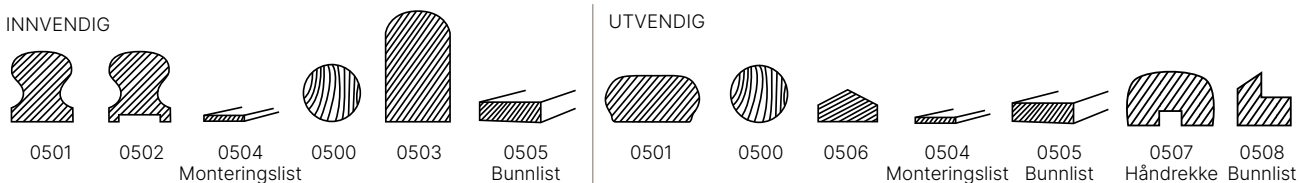

MEGLERKULER OG MEGLERTOPPER

Kuler og topper leveres til innvendig og utvendig bruk – spesifiser dette ved bestilling. Størrelsene varierer fra Ø 7 cm til 18x18 cm firkant – se prisliste. Kulene og toppene leveres i laminert furu og trykkimpregnert laminert furu.

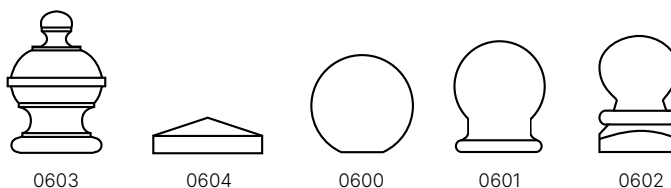



Roseslottet, Sandbox

www.aaneslandtre.no
www.skan-tre.no

Gaupemyrheia 18, 4790 Lillesand, Norway

Tel. +47 37 27 62 99 / +47 47 60 71 17

post@aaaneslandtre.no

ordre@aaaneslandtre.no

Alle gode ting er tre



Nettside



Prisliste

Alltid oppdatert prisliste finner du på aaaneslandtre.no